

# Heavy Duty 945

Opbergrek extra zwaar – Etagère extra solide – Regal extra schwer

## 177x90x45 cm



5x200 kg



Max. belasting per legbord  
Charge max. par tablette  
Max. load per shelf  
Max. Belastung pro Regalboden

**200 kg**

Totale draagkracht  
Charge totale  
Total load  
Totale Tragfähigkeit

**1000 kg**

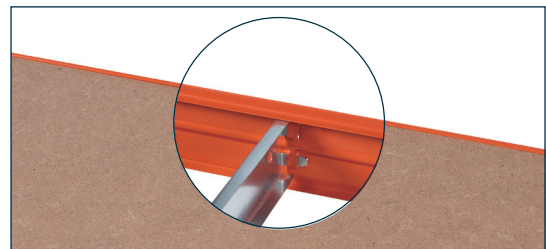

- NL** Extra zwaar opbergrek.  
Extra versteviging voor legborden in MDF.
- FR** Etagère extra solide.  
Renfort supplémentaire pour tablettes MDF.
- EN** Extra heavy-duty storage rack.  
MDF shelves provide additional reinforcement.
- DE** Aufbewahrungsregal extraschwer.  
Extra Verstärkung für Regalböden aus MDF.
- ES** Estantería de almacenamiento extrafuerte.  
Refuerzo adicional para estantes de MDF.
- IT** Scaffale extra forte.  
Rinforzamento addizionale per i ripiani nel pannello MDF.
- SV** Förvaringshylla med extra förstärkning.  
Hyllplan i MDF för ytterligare förstärkning.
- FI** Varastotelineet raskaaseen käyttöön.  
MDF-hyllyt tarjoavat lisävahvistusta.
- NO** Ekstra kraftig oppbevaringsstativ.  
MDF-hyller med ekstra forsterkning.
- ET** Eriti suure kandevõimega riiul.  
MDF-riiulid pakuvad lisatuge.
- LT** Ypatingo tvirtumo stelažas.  
MDF lentynos suteikia papildomą stiprumą.
- IS** Mjög slitsterkur geymslurekki.  
MDF hillur veita aukalega styrkingu.

**NL** Maximale draagkracht per legbord bij gelijkmatige verdeling. Zie handleiding\*.  
Onder voorbehoud van wijzigingen en fouten. Maataanduidingen en gewichten in richtwaarden. Afbeeldingen zijn niet bindend.

**DE** Maximale Tragfähigkeit pro Regalboden bei gleichmäßiger Verteilung. Siehe Anleitung\*.  
Unter Vorbehalt von Änderungen und Fehler. Maßangaben und Gewichte sind Richtwerte. Abbildungen sind nicht verbindlich.

**SV** Maximal belastning per hyllplan vid jämnt fördelat last. Se bruksanvisning\*.  
Med förbehåll för ändringar och fel. Mått och vikter är endast riktlinjer. Illustrationerna är inte bindande.

**ET** Maksimaalne koormus vaheriulu kohta ühtlaselt jaotatud koormuse korral. Vt juhendit\*.  
Võib esineda vigu ja muudatusi. Esitatud mõõtmed ja kaalud on orienteeruvad. Illustatsioonid ei ole siduvad.

**FR** Charge maximale par tablette, uniformément répartie. Voir mode d'emploi\*.  
Sous réserve de changements et d'erreurs. Dimensions et poids en valeurs approximatives. Photos non contractuelles.

**ES** Carga máxima por estante cuando se distribuye uniformemente. Véase el manual\*.  
Sujeto a cambios y errores. Las dimensiones y pesos son solo orientativos. Ilustraciones no vinculantes.

**FI** Maksimikuorma hyllyä kohti tasaisesti jaettuna. Katso ohjekirjaa\*.  
Muutoksia ja virheitä voi esiintyä. Mitat ja painot on tarkoitettu vain ohjeeksi. Kuvitukset eivät ole sitovia.

**LT** Maks. tolygiai paskirstyta vienos lentynos apkrova. Žr. instrukcijas\*.  
Galimos klaidos ir pakeitimai. Visi nurodyti matmenys ir svariai yra orientaciniai. Ilustracijos neįpareigoja tiekėjo.

**EN** Maximum load per shelf when distributed evenly. See manual\*.  
Subject to changes and errors. Dimensions and weights are guidelines only. Illustrations are not binding.

**IT** Carico massimo per ripiano quando uniformemente distribuito. Si veda manuale\*.  
Soggetto a modifiche ed errori. Pesi e dimensioni devono essere considerate unicamente come linee guida. Le illustrazioni non sono vincolanti.

**NO** Maksimum vekt per hylle hvor innhold er jevnt fordelt. Se bruksanvisning\*.  
Med forbehold om endringer og feil. Mål og vekt er bare retningslinjer. Illustrasjoner er ikke bindende.

**IS** Hámarkshleðsla á hilla þegar dreift er jafnt. Sjá handbók\*.  
Háð breytingum og skekkjum. Vidir og þyngdir eru einungis til leiðbeiningar. Skýringarmyndir eru ekki óráðgjaflegar.

www.practohome.be

REF.: M945



5 414045 041938

## NL VEILIGHEIDSWAARSCHUWINGEN

Wanneer de verbindingshaakjes op de profielen gebogen zijn, kunnen deze gemakkelijker terug gebogen worden in hun oorspronkelijke positie met behulp van een platte Schroevendraaier. Het rek mag niet op slechts één punt met het maximale draagvermogen worden belast. De belasting op de legborden dient gelijkmatig te worden verdeeld, zodat het legbord niet wordt beschadigd. Om het rek maximaal te kunnen belasten moet het onderste legbord in de onderste positie van de staanders gemonteerd worden. Het rek is niet geschikt voor vochtige ruimten: dit kan leiden tot beschadigingen aan het legbord.

**PAS OPI** Draag bij het opbouwen van het rek altijd handschoenen om verwondingen te voorkomen. Om beschadigingen aan het rek te voorkomen, raden wij u aan een rubberen hamer te gebruiken. Overschrijd nooit de maximale belasting per legbord of de maximale belasting van het gehele rek (zie gegevens op de verpakking of op het rek zelf). Het rek mag nooit gebruikt worden zonder de verstevigingen.

**\*PAS OPI** Bevestig het rek altijd aan de boven- en onderkant tegen de wand voor een maximale belasting van het rek. Bevestigingsmateriaal moet aangepast zijn in functie van de wand. Indien het rek niet volgens deze instructies geïnstalleerd wordt, vervalt alle aansprakelijkheid van de fabrikant. De aansprakelijkheid van de fabrikant beperkt zich tot het metaalrek op zich. Alle andere schade is uitgesloten.

## SV BRUKSANVISNING

Om kopplingshakarna på profilerna ar böjda kan de enkelt böjas tillbaka till originalpositionen med hjälp av en spårmejsel. Placera inte hyllans sammanslagda viktbelastning på ett och samma ställe. Lasten måste fördelas jämnt över hyllplanet så att inte hyllplanen skadas. Den lägsta hyllan måste placeras på den lägsta möjliga positionen på gavlarna för att hyllan ska kunna hålla maximal belastning. Hyllan är inte lämpad för fuktiga utrymmen eftersom fukten kan skada hyllplanen.

**SE UPP!** Använd alltid handskar när du monterar hyllan för att undvika skador. För att undvika skador på hyllan rekommenderar vi att du använder en gummihammare. Maximal belastning för varje hyllplan eller maximal belastning för hela hyllan får inte överskridas (se information på förpackningen eller hyllan). Hyllan får aldrig användas utan förstärkning.

**\*SE UPP!** Fäst alltid hyllan vid väggen uppe och nere för maximal hyllbelastning. Bultarna måste vara lämpliga för väggen. Om hyllan inte monteras enligt dessa anvisningar ska tillverkarens ansvarsskyldighet inte gälla. Tillverkarens ansvarsskyldighet omfattar endast metallhyllan. Alla andra skador är uteslagna.

## FR MODE D'EMPLOI

Lorsque les crochets d'assemblage sur les profils seraient courbés, il est facile de les redresser dans leur position originale à l'aide d'un tournevis plat. Les étagères ne peuvent être chargées par la charge maximale sur un seul endroit. La charge doit être répartie régulièrement sur les tablettes pour éviter un endommagement des tablettes. Pour pouvoir charger l'étagère au maximum, la tablette du bas doit être montée dans la position la plus basse des profils. Ces étagères ne sont pas adaptées à une utilisation dans les locaux à forte humidité, les tablettes pourraient être endommagées.

**ATTENTION!** Lors du montage des étagères, veuillez porter des gants pour éviter de vous faire mal. Ne dépassez jamais la charge maximale de chaque tablette ni celle de toute l'étagère (voir les indications sur l'emballage ou sur les étiquettes). L'étagère ne peut jamais être utilisée sans le renforcement.

**\*ATTENTION!** Fixer l'étagère toujours en haut et en bas contre le mur pour une charge maximale de l'étagère. Le matériel de fixation doit être adapté au matériau du mur. Si l'étagère n'est pas montée suivant les instructions, toute responsabilité du fabricant expire. La responsabilité du fabricant se limite à l'étagère isolée. Tout autre dommage est exclu.

## EN INSTRUCTION MANUAL

When the connectors on the profiles are bent, they can be easily bent back into their original position using a flat head screwdriver. Do not load the entire carrying capacity of the rack in one section. The load must be equally distributed across the shelf in order to avoid damaging the shelves. The lowest shelf must be placed to the lowest position of the uprights for the rack to hold the maximum load. The rack is not suitable for damp areas, as the moisture can damage the shelves.

**ATTENTION!** When assembling the rack always wear gloves to prevent injuries. In order to avoid damaging the rack we recommend that you use a rubber mallet. Never exceed the maximum permitted load per shelf or the maximum permitted load of the rack (see the information on the packaging or the rack). The rack may never be used without reinforcements.

**\*ATTENTION!** Always attach the top and bottom of the rack to the wall for the maximum rack load. The bolts must be suitable for the wall. If the rack is not assembled in accordance with these instructions, liability on the part of the manufacturer lapses. The liability of the manufacturer is limited to the metal rack alone. All other damage is excluded.

## DE GEBRAUCHSANLEITUNG

Wenn die Verbindungshaken auf den Profilen gebogen sind, lassen sich diese einfach mithilfe eines flachen Schraubendrehers in ihre ursprüngliche Position zurückbiegen. Das Regal darf nicht an nur einer Stelle mit der maximalen Tragkraft belastet werden. Die Belastung auf den Ablagebretern muss gleichmäßig verteilt sein, damit das Regal nicht beschädigt wird. Um das Regal maximal belasten zu können, muss das untere Ablagebrett in der unteren Position des Ständers montiert werden. Das Regal ist nicht für feuchte Räume geeignet: Dies kann zu Beschädigungen an das Regal führen.

**ACHTUNG!** Tragen Sie beim Aufstellen des Regals stets Handschuhe, um Verletzungen zu vermeiden. Um Beschädigungen am Regal zu vermeiden, empfehlen wir Ihnen, einen Gummihammer zu verwenden. Überschreiten Sie niemals die maximale Belastung pro Ablagebrett oder die maximale Belastung des gesamten Regals (siehe Angaben auf der Verpackung oder dem Regal selbst). Das Regal darf ohne die Verstärkungen verwendet werden.

**\*ACHTUNG!** Das Regal sollte immer an der Ober- und Unterseite an der Wand befestigt werden für maximale Belastbarkeit. Montage material muss auf die Wand abgestimmt sein. Wenn das Regal nicht gemäß diesen Anweisungen aufgestellt wird, entfällt jegliche Haftung des Herstellers. Die Haftung des Herstellers ist auf das Metallregal als solches beschränkt. Alle anderen Schäden sind von der Haftung ausgeschlossen.

## ES MANUAL DE INSTRUCCIONES

Cuando los enganches de los perfiles están doblados, pueden desdoblarlos fácilmente con un destornillador de cabeza plana. No concentre toda la capacidad de carga del estante en una sección. La carga se debe distribuir de manera uniforme para evitar que se dañen los estantes. Para sostener la máxima carga, el estante inferior debe colocarse en la posición más baja de los montantes de la estantería. La estantería no se debe utilizar en zonas húmedas, ya que la humedad puede dañar los estantes.

**¡ATENCIÓN!** Durante el montaje, utilice siempre guantes para evitar lesiones. Se recomienda utilizar un martillo de goma para evitar dañar la estantería. No exceda nunca la carga máxima permitida por estante o para toda la estantería (consulte la información del embalaje o la estantería). La estantería no se puede utilizar sin los refuerzos.

**\*¡ATENCIÓN!** Para aprovechar la carga máxima de la estantería es indispensable fijar la parte superior y la inferior a la pared. Utilice unos tornillos adecuados para la pared. El fabricante queda libre de responsabilidad si el montaje no se realiza de acuerdo con estas instrucciones. La responsabilidad del fabricante se limita a la estantería de metal en sí. Se excluye cualquier otro tipo de daño.

## IT MANUALE DI ISTRUZIONI

Quando i ganci sui profili sono piegati, possono essere facilmente rimessi nella posizione originale utilizzando un cacciavite fisso. Non caricare l'intera capacità di carico su un'unica sezione. Il carico deve essere uniformemente distribuito sul ripiano per non danneggiare gli scaffali. Il ripiano più basso deve essere assemblato nella posizione inferiore dei montanti affinché la scaffalatura possa reggere il carico massimo. La scaffalatura non è adatta per ambienti umidi, poiché l'umidità può danneggiare i ripiani.

**ATTENZIONE!** Durante il montaggio della scaffalatura indossare sempre guanti per evitare di ferirsi. Per non danneggiare la scaffalatura, raccomandiamo di utilizzare un martello di gomma. Non superare mai il carico massimo consentito per ripiano o il carico massimo consentito per la scaffalatura (si vedano le informazioni riportate sull'imballo della scaffalatura). La scaffalatura non può essere utilizzata senza rinforzi.

**\*ATTENZIONE!** Fissare sempre la parte superiore e quella inferiore della scaffalatura al muro per garantire il carico massimo della scaffalatura. I tasselli devono essere adatti alla parete. Se la scaffalatura non viene montata conformemente alle presenti istruzioni, la responsabilità da parte del produttore decade. La responsabilità del produttore è limitata unicamente alla scaffalatura metallica. Ogni altro danno è escluso.

## FI KÄYTTÖOHJE

Kun profiilien liittymäkohtia taivutetaan, ne voidaan helposti taivuttaa takaisin alkuperäiseen asentoon ruuviavaimella. Älä kuormaa yhteen kannon koko kapasiteettia yhteen osaan. Kuorman tulee jakautua tasaisesti koko hyllän alueelle. Yksi hyllylevyjien vahingoittuminen vältetään. Alhaisin hylly täytyy asettaa teineen pystypuiden alhaisimpaan asentoon, jotta teine hylly maksimikuorman. Hyllit ei sovi kosteille alueille. Kosteus voi vahingoittaa hyllylevyjä.

**HUOMIO!** Kun teineitä kootaan, ehkäise onnettomuuksia käyttämällä aina hanskoja. Jotta vältät vaurioittumisen, suosittelemme kumimailan käyttämistä. Älä koskaan ylitä sallittua kuormaa hyllyä kohtaan (katso tiedot teineen pakkauksesta). Teineitä ei saa koskaan käyttää ilman lausuntoja.

**\*HUOMIO!** Kiinnitä aina teineen ylä- ja alaosa seinään mahdollisimman suuren tuen saavuttamiseksi. Pullitien täytyy olla sopivia seinään. Jos teineitä ei koota näiden ohjeiden mukaan, valmistajan vastuu raukeaa. Valmistajan vastuu rajoittuu ainoastaan metalliteineeseen. Kaikki muut vauriot suljetaan pois.

## NO BRUKSANVISNING

Når koblingene på profilene er bøyd, kan de lett bøyes tilbake til sin opprinnelige posisjon ved hjelp av en flatt skruefåser. Ikke belast hele bæreevnen til stativet kun på et område av hyllen. Belastningen må være jevnt fordelt over hele hyllen for å unngå skade av hyllene. Den laveste hyllyn må plasseres til den laveste posisjonen på stolpene for at stativet skal holde maksimal vekt. Stativet er ikke egnet for fuktige områder, da fuktigheten kan skade hyllene.

**OBST!** Bruk alltid hansker for å forhindre personsaker når du monterer stativet. For å unngå å skade stativet anbefaler vi at du bruker en gummiklubbe. Overskrid aldri den maksimale vekten per hylle eller maksimal vekten for stativet (se informasjonen på emballasjen eller stativet). Stativet kan aldri brukes uten forsterkninger.

**\*OBST!** Fäst alltid toppen og bunnen av stativet til vegg for maksimal støtte. Boltene må være egnet for vegg. Hvis stativet ikke er montert i samsvar med disse instruksjonene faller produsentens ansvar bort. Produsentens ansvar er begrenset til metallstativet alene. Alt annen skade er ekskludert.

## ET KASUTUSJUHEDE

Kui profiilidel olevad ligid on väändunud, saab neid lihtsasti tagasi sirgendada kasutades kruvimeistrit. Ärge koormage ühtegi riiule koostõve võimeid ühes kohas. Koormus tuleb jaotada ühtlaselt riiule pinnale. Alumine riiul tuleb paigutada kõige madalamale positsioonile, et riiul saaks vastu võtta võimalikult suur raskus. Riiulid ei sobi niiskes keskkonnas, kuna niiskus võib kahjustada riiuleid.

**TÄHELEPANU!** Riiulid kokkupannemisel kanna vigastuste vältimiseks kindlasti kindaid. Riiulid kahjustamiseks soovitamata kasutada kummihammist. Ära kunagi ületa maksimaalset lubatud koormust vaheriiali kohta ega riiuli maksimaalset lubatud kogukoormust (vt teavet pakendil või riiulil). Riiulid ei tohi mingil juhul kasutada ilma tugevdusteta.

**\*TÄHELEPANU!** Maksimaalse koormuse tagamiseks kinnita riiulid ülemine ja alumine osa kindlasti seinale. Või poleid vastaval seinale tüübile. Tootja vastutus ei kehti, kui riiulid on kokku pandud ebasobivates tingimustes. Tootja vastutus kehtib ainult metallraami. See ei kehti muudele kahjustustele.

## LT NAUDOJIMO INSTRUKCIJOS

Kai profiulių jungtys yra sulenktos, jas galima lengvai atkerinti į pradinę padėtį, naudojant atsuktuvą plokščiu antgaliu. Nedeikite viso leistinio svorio vienoje stelažo vietoje. Aprova turi būti vienodai paskirstyta, siekiant išvengti lentynų sugadinimo. Žemiausia lentyna turi būti išdėstyta žemiausioje stovų padėtyje ir atlaikyti maksimalią apkrovą. Šis stelažas netinka drėgnoms vietoms, nes drėgmė gali sugadinti lentynas.

**DĖMESIO!** Montuodami stelažą visada dėvėkite pirštines, siekiant išvengti traumų. Rekomenduojame naudoti guminį plaktuką, kad nepažeistumėte stelažo. Nevirkite vėlimams suvienyti kasutad kummihammrit. Ära kunagi ületa maksimaalset lubatud koormust vaheriiali kohta ega riiuli maksimaalset lubatud kogukoormust (vt teavet pakendil või riiulil). Riiulid ei tohi mingil juhul kasutada ilma tugevdusteta.

**\*DĖMESIO!** Noredami maksimaliai apkrauti stelažą, būtinai pritvirtinkite ju viršutine ir apatinę dalis prie sienos. Varžūtai turi būti tinkami sienai. Jei stelažas nesurinktas pagal šias instrukcijas, gamintojo atsakomybė negalioja. Gamintojo atsakomybė apsiriboja tik metaliniu stelažu. Vėsi kiti žalos atgyginimo atvejais neįtraukti.

## IS HANDBÓK MEÐ LEIBBEININGUM

Þegar tengin á sniðunum eru böygð, má auðveldlega beygja þau aftur í upphafsstöðu sína með flötu skrúfjárn. Ekki hláða allri bærargetu rekans á einn hlið. Hléðlan verður að vera jafndreifð yfir hliðuna til að forðast að skemma hliðurnar. Lægstu hliðan verður að setja í lægstu stöðu galfarna á reknanum til að rekinn megi að bera hámarksþyngd. Rekinn hefur ekki fyrir rök svaði, þar sem rakinn getur skemmt hliðurnar.

**TAKID EFTIR!** Verið alltaf í hönskum til að forða slysum þegar rekinn er settur saman. Til að forðast að skemma rekann mælum við með að þú notir gummihammar. Farið aldrei yfir hámarks leyfilega hléðlu á hliu eða hámarks leyfilega hléðlu rekans ísjá uppbyggjngar á umbúðunum eða á reknanum. Rekinn má aldrei nota án styrkinga.

**\*TAKID EFTIR!** Festið alltaf topp- og botnhilur rekans við vegginn til að ná hámarksþyngd rekans. Skrifufurnar þurfa að vera af réttri gerð fyrir vegginn. Sé rekinn ekki settur saman í samræmi við þessar leiðbeiningar, minnkar ábyrgðin á hálfu framleiðandans. Ábyrgð framleiðandans er takmörkuð við mismarkrekkan sjálfan. Allt annað tjón er útlitlað.

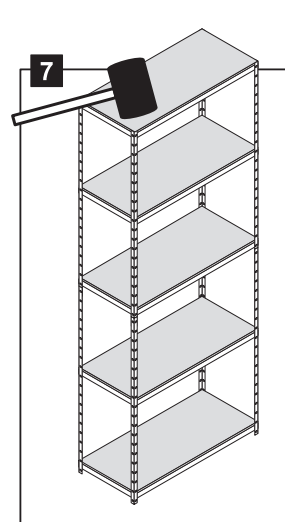
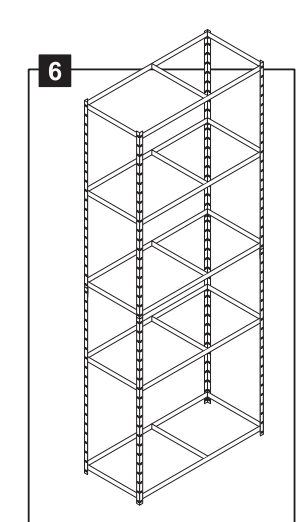
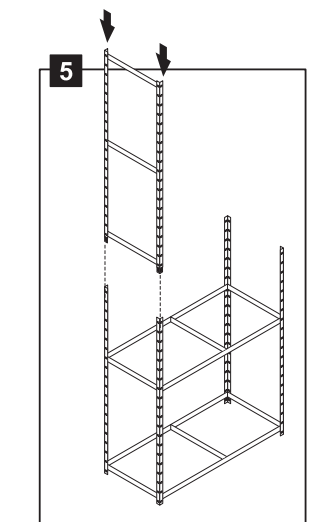
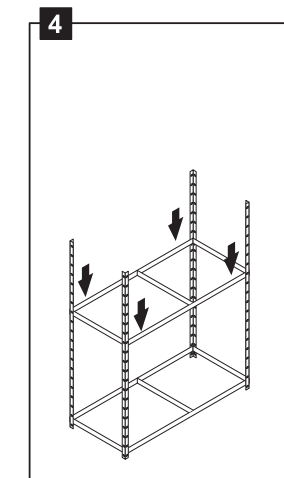
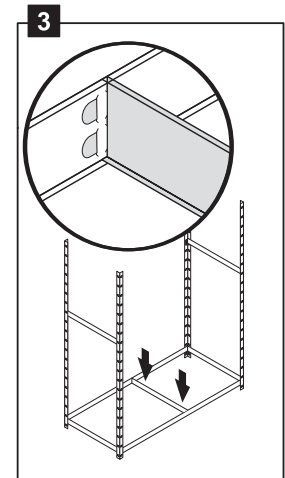
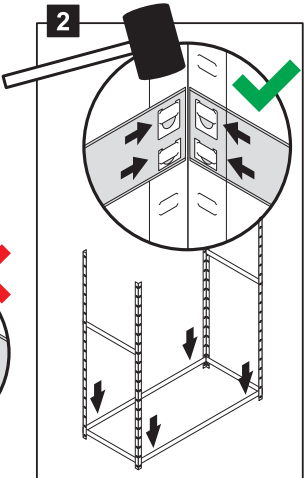
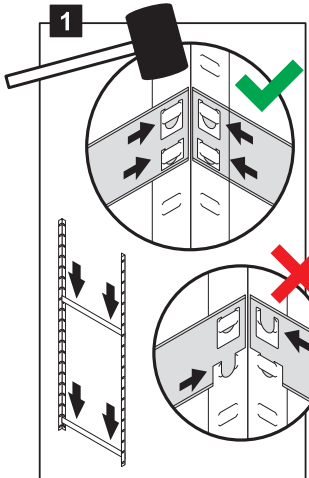
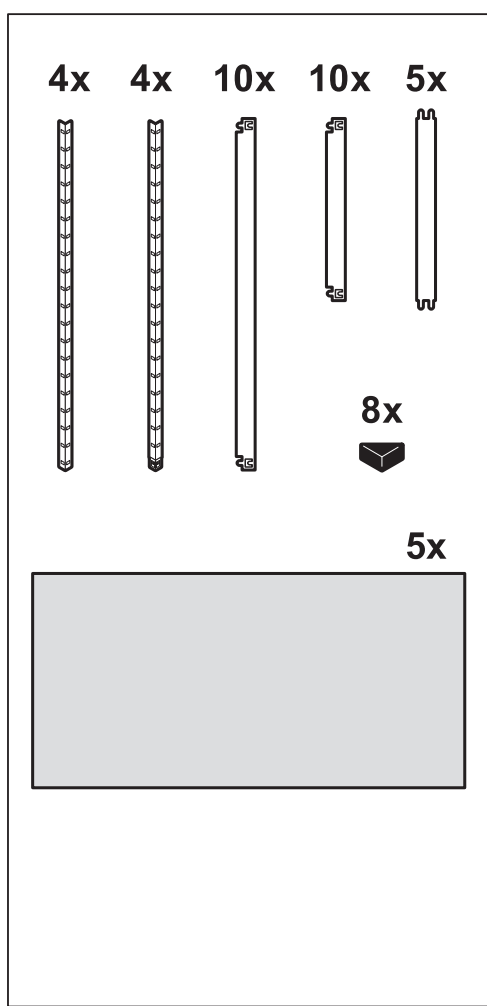

© Copyright Galico N.V. Alle rechten voorbehouden. Niets uit deze uitgave mag worden vervoelvoudd, opgeslagen in een geautomatiseerd gegevensbestand en/of openbaar gemaakt in enige vorm of op enige wijze, hetzij elektronisch, mechanisch, door fotokopieën, opnamen of op andere manier, zonder voorafgaande schriftelijke toestemming van Galico N.V. Deze uitgave mag alleen gebruikt worden voor Galico-producten. Vergissingen en wijzigingen voorbehouden. (0320/L00656.00).

© Copyright Galico N.V. Alla rättigheter förbehållna. Ingen del av denna publikation får reproduceras, lagras i en automatiserad databas och/eller publiceras i någon form eller på något sätt, oavsett om detta sker elektroniskt, mekaniskt, i fotokopiering, fotografiering eller på något annat sätt utan föregående tillstånd från Galico N.V. Den här publikationen får endast användas för produkter av Galico. Med förbehåll för fel och ändringar. (0320/L00656.00).

© Copyright Galico S.A. Tous droits réservés. Aucune partie de cette publication ne peut être reproduite, stockée dans une base de données automatisée et/ou rendue publique, sous quelque forme ou manière que ce soit, soit électronique, mécanique, par photocopie, enregistrement ou autre, sans l'accord préalable de Galico S.A. Cette publication peut être utilisée exclusivement pour des produits Galico. Sous réserve d'erreurs et des changements. (0320/L00656.00).

© Copyright Galico N.V. Kaikki oikeudet pidätetään. Tämän julkaisun osia ei saa kopioida, tallentaa automaattiseen tietokantaan jalki/julkaisua missään muodossa tai millään tavalla sähköisesti, mekaanisesti, valokopioin, valokuvaamalla tai millään muulla tavalla ilman Galico N.V.:n etukäteen hankittua lupaa. Tätä julkaisua saa käyttää vain Galicon tuotteisiin. Virheiden ja muutosten alainen. (0320/L00656.00).

© Copyright Galico N.V. All rights reserved. No part of this publication may be reproduced, stored in an automated database and/or published in any form or any manner whatsoever, whether electronic, mechanical, by means of photocopying, photographing or in any other manner without the prior permission of Galico N.V. This publication may only be used for Galico products. Subject to errors and changes. (0320/L00656.00).

© Copyright Galico N.V. Alle rättigheter förbehållna. Ingen del av denne publikasjonen kan reproduceras, lagras i en automatisert databas og/eller publiseres på noen som helst måte, enten det er elektronisk, mekanisk, ved hjelp av fotokopiering, fotografiering eller på annen måte uten forhånds godkjenning fra Galico N.V. Denne publikasjonen kan bare brukes til Galico-produkter. Med forbehold om feil og endringer. (0320/L00656.00).

© Copyright Galico S.A. Alle Rechte vorbehalten. Nichts aus dieser Ausgabe darf ohne vorherige schriftliche Zustimmung von Galico N.V. vervielfältigt, in einer automatischen Datenbank gespeichert und/oder auf irgendeine Art und Weise veröffentlicht werden, sei es elektronisch, mechanisch, durch Fotokopieren, Aufnahmen oder auf irgendeine andere Weise. Diese Ausgabe darf nur für Galico-Produkte verwendet werden. Irrtümer und Änderungen vorbehalten. (0320/L00656.00).

© Copyright Galico N.V. Kõik õigused kaitsitud. Ühtki käesoleva väljaande osa ei tohi ilma Galico N.V. eelneva loata reprodutseerida, automatiseeritud andmebaasis salvestada ega avaldada mis tahes vormis või mis tahes viisil, olgu see siis elektrooniliselt, mehhaniliselt, fotokopeerimise või pildistamise teel või muul viisil. Käesolevat väljaannet võib kasutada ainult Galico toodete jaoks. Selles võib esineda vigu ja muudatusi. (0320/L00656.00).

© Copyright Galico N.V. Reservados todos los derechos. Está prohibido reproducir, almacenar en una base de datos automatizada y publicar cualquier parte de esta publicación en modo alguno, ya sea electrónico, mecánico, por medio de fotocopias o fotografías, o en cualquier otro forma sin la autorización previa de Galico N.V. Esta publicación solo puede utilizarse para productos Galico. Sujeto a errores y modificaciones. (0320/L00656.00).

© Copyright Galico N.V. Visos teisės saugomos. Ne viena šio leidinio dalis negali būti atgaminta, saugoma automatinėje duomenų bazėje ir (arba) publikuojama jokia forma ir jokiais priemonėmis – elektroninėmis ar mechaninėmis – įskaitant fotokopijavimą, fotografavimą ar kitus būdus, be išankstinio „Galico NV“ sutikimo. Šis leidinys gali būti naudojamas tik „Galico“ gaminiams. Galimos klaidos ir pakeitimai. (0320/L00656.00).

© Copyright Galico N.V. Tutti i diritti riservati. Nessuna parte di questa pubblicazione può essere riprodotta, conservata in un database automatizzato e/o pubblicata in qualsiasi formato o in qualsiasi modalità, in modo elettronico, meccanico, per mezzo di fotocopiatura, di fotografia o in qualunque altro modo senza prevo consenso di Galico N.V. Questa pubblicazione può essere utilizzata esclusivamente per prodotti Galico. Soggetta a errori e modifiche. (0320/L00656.00).

© Copyright Galico N.V. Öll rättindi áskilin. Engan hluta þessar útgáfu má fjölfalda, geyma í sjálfvirkum gagnagrunni og/éða gefa út á neinu öðru formi eða á neinu annan hátt fyrir eftir, hvort sem er rafrænan, vélrænan, með ljósritun, ljósmyndun eða á neinu annan hátt án þess að Galico NV hafi áður veitt leyfi til þess. Þessa útgáfu má eingöngu nota fyrir Galico vörur. Háð skekkjum og breytingum. (0320/L00656.00).